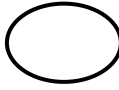
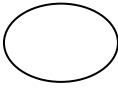
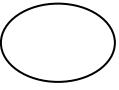

מדבקה

ציונים (לשימוש משרדי בלבד)		
משקלל	הנדסה	חשבון
		
<u>40</u>	<u>10</u>	<u>30</u>

מבדק במתמטיקה, אמצע שנה"ל תשס"ח
שכבה ג'

שם פרטי: _____ שם משפחה: _____

- אסור להשתמש במחשבון.
- פתבו את כל החישובים והנמוקים על גפי טפס המבחן.

בהצלחה

פתרו את התרגילים הבאים:

(1) $7 + 230 + 52 = \underline{\hspace{2cm}}$

(2) $458 + 86 = \underline{\hspace{2cm}}$

(3) $679 - 73 = \underline{\hspace{2cm}}$

(4) $800 - 42 = \underline{\hspace{2cm}}$

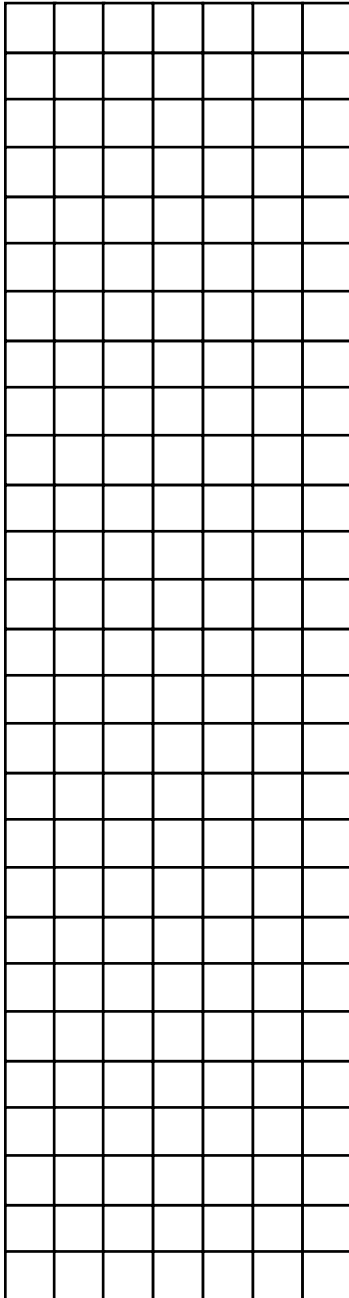

5) הקיפו את המספר הנמצא בין 2,010 לבין 2,100.

א. 2,110 ב. 2,009 ג. 2,062 ד. 2,111

6) כתבו במלים:

4,050

7) כתבו בספרות:

תשעת אלפים שש מאות ושלש

8) בפתח יש 38 תלמידים.

המורה נתנה לכל תלמיד עפרון

ונשָׂארו לה עוד 42 עפרונות.

כמה עפרונות היו למורה לפני שנתנה עפרונות לילדים?

כתבו את התרגיל המתאים:

תשובה: עפרונות

9) לרונית יש 4 שטרות של 100 שקלים, 2 מטבעות של 10 שקלים ו- 7 מטבעות של שקל.
כמה כסף יש לרונית?
תשובה: שקלים

10) מה מיצגת הספירה 6 במספר 1,569?
הקיפו את התשובה המתאימה:
א. יחידות ב. עשרות ג. מאות ד. אלפים

11) באלבום של משה אפשר לסדר 7 בולים בכל עמוד.
משה קנה 56 בולים חדשים.
כמה עמודים דרושים למשה כדי לסדר את הבולים החדשים?
כתבו את התרגיל המתאים: _____
תשובה: עמודים

12) כתבו את המספר המתאים לנקודה המודגשת על ישר המספרים: _____

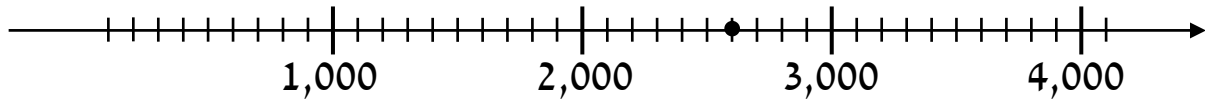

13) לפניכם ציור:

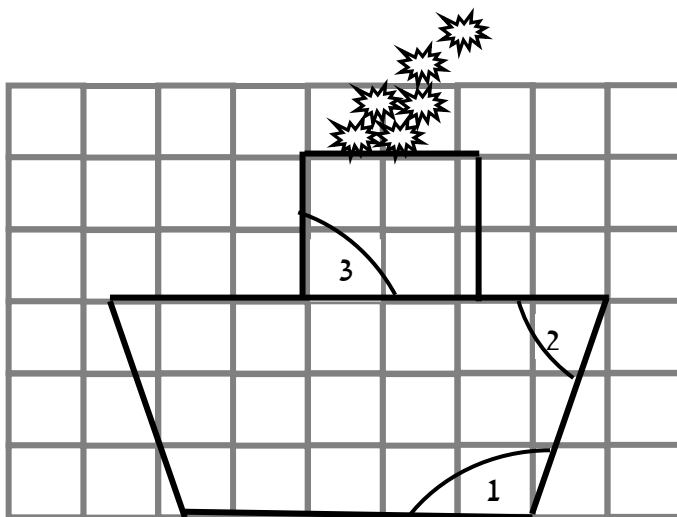

השלימו (חדה, ישרה, קהה):

זווית 1 היא זווית _____

זווית 2 היא זווית _____

זווית 3 היא זווית _____

הזווית הקטנה ביותר בציור מסמנת בספרה _____

14) הקיפו את המרבע שבו כל הזוויות ישרות:

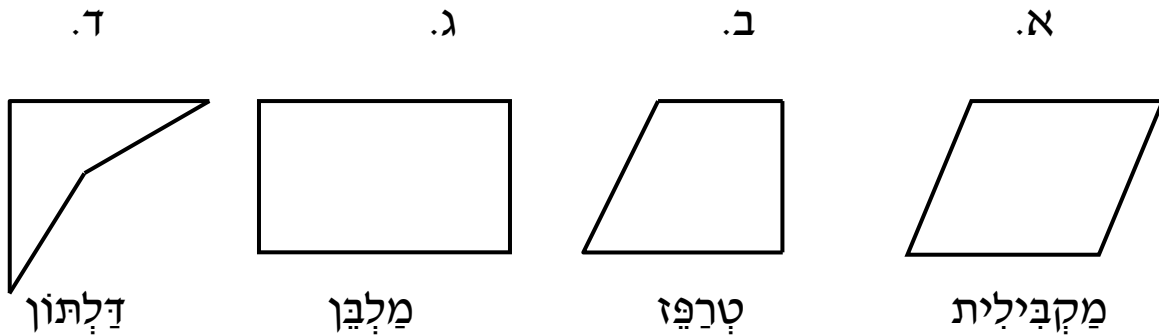

15) לפניכם מרבע מחלק ל-2 משלשים:



א. משלש א' הוא (הקיפו את התשובה הנכונה)

משלש חד-זווית

משלש ישר-זווית

משלש קהה-זווית

ב. משלש ב' הוא (הקיפו את התשובה הנכונה)

משלש שונה-צלעות

משלש שונה - שוקים

משלש שונה-צלעות

16) כתבו מתחת לכל מצולע אם הוא: משולש, מרבע, מחמש או מששה

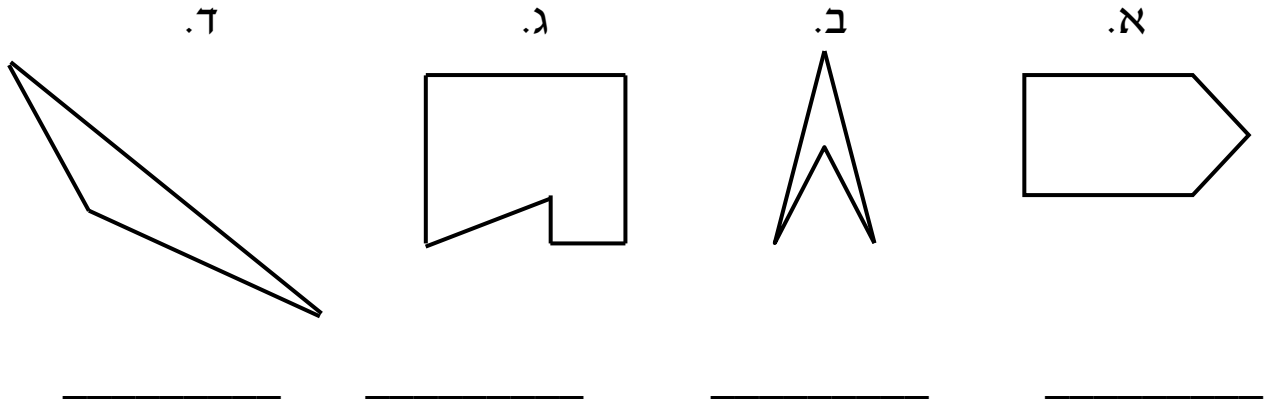

17) ארך העפרון שלפניכם:
(הקיפו את התשובה הנכונה)



א. בערך 5 ס"מ ב. בערך 15 ס"מ ג. בערך 1 מטר ד. בערך 50 ס"מ

18) א. כתבו סימן מתאים > או < , או =

$37 + 37 + 37 + 37$ _____ 4×37

ב. הסבירו כיצד נתן לענות על סעיף א' מבלי לפתור את התרגילים

(19) פתרו:

$$2 \times (8 - 6) = \underline{\hspace{2cm}}$$

(20) בפתה 6 קבוצות.

התורננים סדרו בכל קבוצה 7 כסאות.

כמה כסאות סדרו התורננים בכל הקבוצות?

כתבו את התרגיל המתאים: _____

תשובה: כסאות

השלימו:

$$\underline{\hspace{2cm}} + 270 = 890 \quad (21)$$

$$750 - \underline{\hspace{2cm}} = 220 \quad (22)$$

$$250 + 550 = \underline{\hspace{2cm}} + 50 \quad (23)$$

24) מרזים קנתה 2 שקיות של סכריות. בכל אחת מהן 20 סכריות.
היא רוצה לחלק את הסכריות לשקיות קטנות יותר,
שבכל אחת מהן מספר שונה של סכריות.
הציעו שתי אפשרויות:

אפשרות א: _____ שקיות, _____ סכריות בכל שקית

אפשרות ב: _____ שקיות, _____ סכריות בכל שקית

פתרו:

$$7 \times 8 = \underline{\hspace{2cm}} \quad (25)$$

$$6 \times 6 = \underline{\hspace{2cm}} \quad (26)$$

$$42 : 6 = \underline{\hspace{2cm}} \quad (27)$$

השלימו:

$$30 : \underline{\hspace{2cm}} = 5 \quad (28)$$

$$\underline{\hspace{2cm}} \times 7 = 63 \quad (29)$$

30) כמה מדבקות יקבל כל ילד, אם יש 32 מדבקות, ויחלקו אותן שנה בשנה בין 8 ילדים?

תשובה: מדבקות

31) בארון הכתה יש 3 קפסאות צבעים, ועל שלחן המורה יש 5 קפסאות צבעים. בכל קפסה יש 10 צבעים. כמה צבעים יש בכל הקפסאות?

כתבו את התרגיל המתאים:

תשובה: צבעים

32) הקיפו את התרגיל שהתוצאה שלו הגדולה ביותר:

תרגיל א'	תרגיל ב'
1,350 - 490	1,450 - 490

הסבירו כיצד נתן לדעת מבלי לחשב את התוצאות המדויקות:

המספרים הכתובים בטבלה שלפניכם כתובים לפי חוק מסים:

40	42	44	46	48
50	52	54	56	58
60				

(33) השלימו את המספרים החסרים בטבלה.

(34) אם נמשיך ונכתב עוד שורות בטבלה ונכתב בהן מספרים,

אילו מהמספרים הבאים יופיעו בטבלה?

154 , 229 , 308 , 230 , 253

(35) נמקו את בחירתכם

36 סרטיטו קו מאנד לקו המדגש בסרטיט :

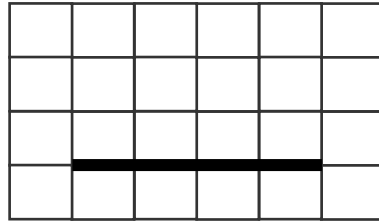

נתונה הצורה הבאה :

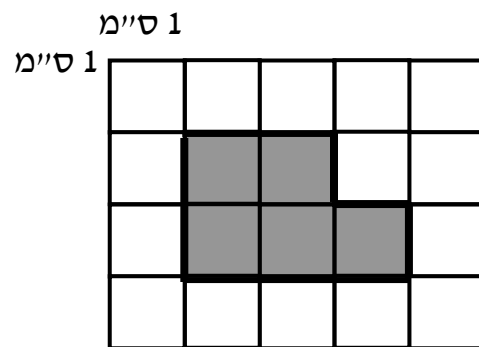

37 הקף הצורה המודגשת :

_____ ס"מ

38 יחידת שטח =  =

שטח הצורה המודגשת :

 יחידות _____

39) פתבו מתחת לכל גוף אם הוא: חרוט, פינמיצה, גליל או קבצה

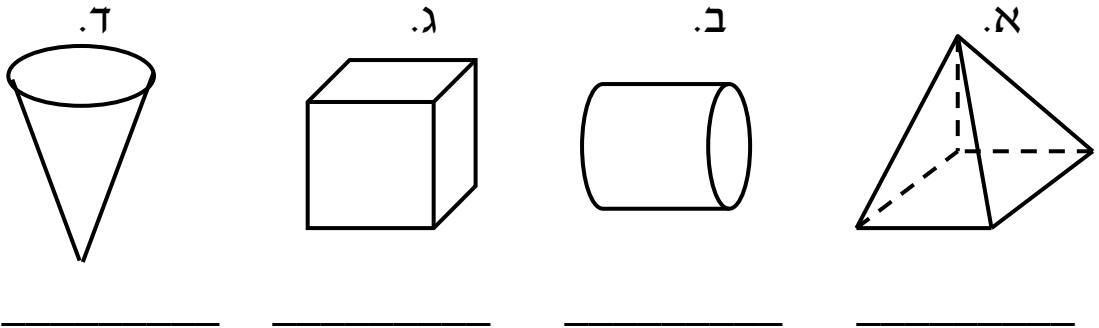

40) הקיפו את המלבן:

